

מדריך הפעלה מקוצר מערכת מולטימדיה KW-AV61BT



JVC

ברכב הותקנה מערכת מולטימדיה מבית JVC. לפני השימוש, אנא קרא את חוברת ההוראות למוצר זה. הספרות שסופקה תאפשר לך להינות מכל התכונות שמערכת זו מציעה. אנא שמור חוברת זו להתייחסות עתידית. (בכל מקום בו הפניה וההתייחסות היא בלשון זכר, היא מטעמי נוחות וכללי הכתיבה העברית, אך נועדה לשני המגדרים כאחת).

לפירוט מלא של תכונות ופונקציות המערכת, ניתן לפנות לחוברת הוראות ההפעלה באנגלית, המצויה ברכבך.

הוראות בטיחות

1. קרא בעיון את הוראות הבטיחות, ופעל לפיהן.
2. הפעלת המערכת תעשה אך ורק לפי הוראות מדריך זה. הפעלה שלא לפי הכתוב במדריך עלולה לפגוע באחריות.
3. אין לפרק או לשנות את המכשיר. פירוק או שינוי המכשיר בדרך כלשהי תבטל את האחריות עליו.
4. כל ניסיון תיקון או שירות במערכת, יש לבצע ע"י נציג מורשה מטעם גיל-קאר בלבד.
5. יש להשתמש באביזרים מקוריים המיוצרים ומתוכננים עבור המערכת. שימוש במוצרים אחרים עלול לגרום נזק ומהווה סכנה לנהג לנוסעים במקרה של תאונה.
6. יש למנוע חדירת נוזלים למערכת. חדירת מים או כל נוזל אחר עלולה לגרום לקצר או שריפה.
7. על מנת למנוע קצר, אין להחדיר למכשיר חפץ מתכתי כלשהו (מטבעות, מברגים וכדומה).
8. אין לחבר מוצרים שאינם מתאימים למערכת זו.
9. המנע מהפעלת המערכת כאשר מנוע הרכב מדומם. המערכת צורכת אנרגיה רבה והמצבר נטען רק כל עוד המנוע פועל.
10. על פי סעיף 28 א' לתקנות התעבורה, חל איסור להציג על מסך הנראה לעיני הנהג תצוגה שאיננה מיועדת לבקרה או ניווט, בזמן נהיגה.
11. מערכת זו מיועדת לשימוש ברכב בעל מצבר 12V והארקת הקוטב השלילי למרכב.

1. פני המערכת והתפריט הראשי

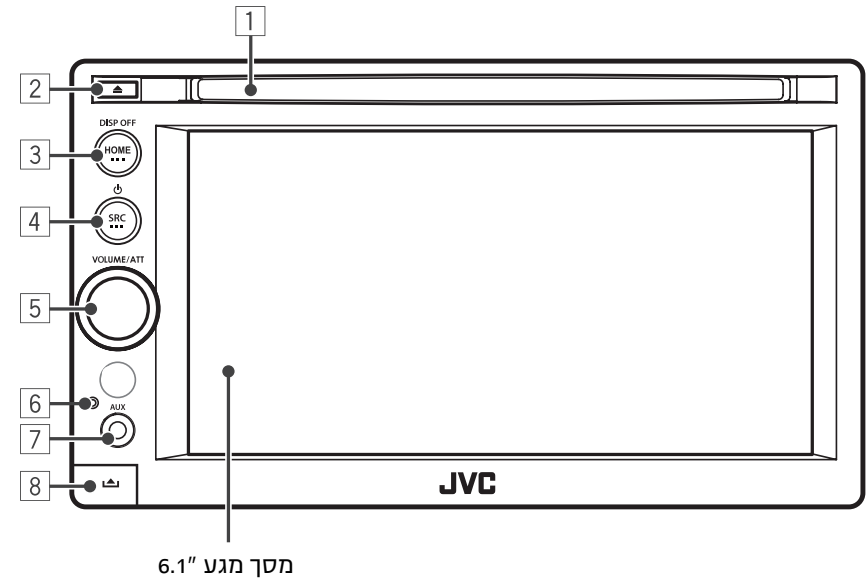

1. פתח הכנסת / הוצאת הדיסק
2. לחצן הוצאת הדיסק
3. תפריט ראשי / כיבוי תצוגה
4. בחירת מקור שמע / כיבוי המערכת
5. וסת שמע / ATT
6. כפתור אתחול
7. כניסת AUX
8. לחצן לשליפת פאנל

2. הגדרות ראשוניות ותפריט ראשי

בעת הפעלה המערכת בפעם הראשונה או אתחולה מחדש (Reset) יופיע המסך הבא:

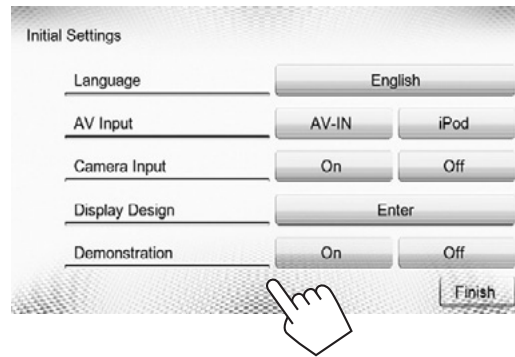

במסך זה יש לבחור את ההגדרות הרצויות ובסיום ללחוץ על צלמית Finish/סיום. לאחר לחיצה על צלמית Finish/סיום יופיע מסך התפריט הראשי

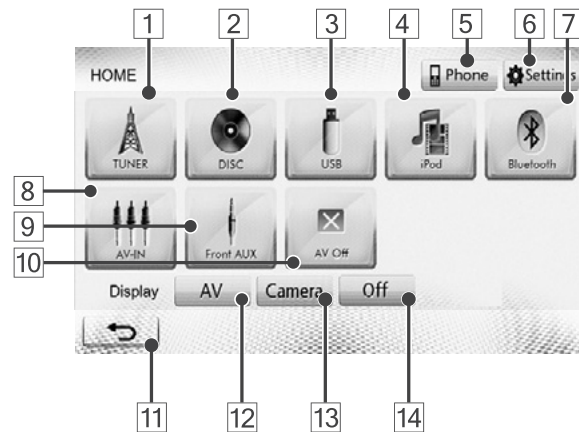

- | | |
|----------------------|--|
| 1. מקלט רדיו | 8. AV-IN |
| 2. CD/DVD | 9. AUX |
| 3. USB | 10. AV OFF - כיבוי כניסת מקור שמע חיצוני |
| 4. iPod | 11. חזרה |
| 5. דיבורית Bluetooth | 12. תצוגת AV |
| 6. הגדרות | 13. תצוגת מצלמה אחורית |
| 7. אודיו Bluetooth | 14. כיבוי תצוגה |

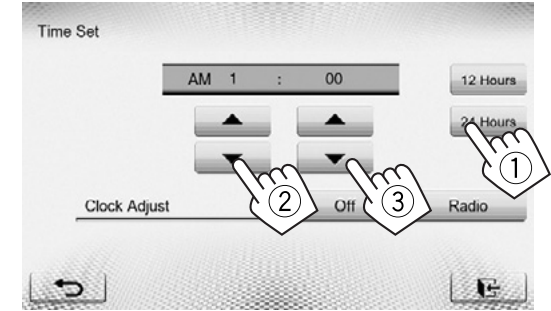

3. כיוון שעות

- בתפריט הראשי יש ללחוץ על צלמית Settings.
- יש ללחוץ על צלמית System (מערכת).
- יש ללחוץ על צלמית Enter (אשר) בשורת Time Set (הגדרת זמן).
- כוונו את השעון במופיע באיור הבא ולחצו על צלמית  כדי לסיים את התהליך.



4. רדיו

שמירת תחנות בזיכרון

- כוונו את המקלט לתחנה הרצויה בעזרת לחיצה על הצלמיות  /  .
הערה: לחיפוש ידני לחצו לחיצה ממושכת, לחיפוש אוטומטי לחצו לחיצה קצרה
- לשמירת התחנה לחצו והחזיקו אחת מצלמיות התחנות למשך 5 שניות.
- הרפו מהצלמית. הצלמית תואר ותדר התחנה יוצג.
- למעבר בין התחנות השמורות בזיכרון, לחצו על הצלמיות < >

צלמית (אקולייזר)

לחיצה על צלמית זו תאפשר כניסה לתפריט הגדרות שמע מתקדמות.

צלמית TP (עדכוני תנועה)

פונקציה זו אינה פעילה בישראל. יש להשאיר במצב כבוי (במידה והפונקציה פעילה, יופיע חיווי בחלקו העליון של המסך).

צלמית Mode (מצב)

לחיצה על צלמית זו תאפשר כניסה לתפריט הגדרות מתקדמות של מקלט הרדיו.

צלמית PTY

לחיצה על צלמית זו תאפשר חיפוש אוטומטי של תחנות לפי נושאים. (פונקציה זו נתמכת באופן חלקי בלבד).

צלמית BAND

לחיצה על צלמית זו תאפשר מעבר בין FM1, FM2, FM3, MW.

5. דיבורית Bluetooth

רישום מכשיר סלולרי למערכת

- במערכת המולטימדיה לחצו על לחצן PHONE בלוח החזית או על צלמית בלוטוס בתפריט הראשי, כדי לגשת לתצוגת בלוטוס.
- במכשיר הטלפון הסלולרי גשו לפונקציית הבלוטוס והגדירו מצב פעיל (ON). (עיינו בחוברת הוראות ההפעלה של מכשיר הטלפון הסלולרי, כדי להיכנס להגדרת בלוטוס, הפעלה/הפסקת בלוטוס וביצוע רישום).
- השתמשו במאפיין הוספת התקן, במכשיר הטלפון הסלולרי. התקן או התקנים יופיעו בצג מכשיר הטלפון הסלולרי שלך.
- חפש ברשימת ההתקנים המוצעים את שם המערכת: JVC UNIT
- במכשיר הטלפון הסלולרי ובמערכת המולטימדיה תופיע בקשה לאישור הצימוד בין המכשירים. אשרו את הבקשה על-ידי לחיצה על צלמית PER (צמד) והתחילו את התהליך.
- הודעה להקלדת מספר PIN או צופן למערכת, תופיע. צופן ברירת המחדל של המערכת הוא "0000".
- בשלב זה, תופיע התראה המודיעה על רישום מוצלח. זיהוי ההתקן הרישום מופיע בתצוגת בלוטוס. כעת, מכשיר הטלפון הסלולרי והמערכת רשומים.

- על מנת לגשת לתפריט ה-Bluetooth יש ללחוץ על צלמית PHONE בתפריט הראשי.
- ניתן לצפות ברשימת אנשי הקשר, ביומן השיחות, לבצע חיוג ישיר דרך המסך (לא פעיל כשהרכב בנסיעה) דרך תפריט ה-Bluetooth.

6. Audio Bluetooth

לאחר צימוד מכשיר הטלפון הסלולרי למערכת, ניתן יהיה להשמיע קבצי שמע מהמכשיר דרך המערכת. על מנת להפעיל פונקציה זו יש ללחוץ על צלמית Bluetooth בתפריט הראשי.
חשוב לדעת! ניתן לשייך עד 5 טלפונים למערכת

7. USB / iPhone / iPod .7

בעת חיבור התקן ה-USB, המערכת תנגן את הקבצים מההתקן באופן אוטומטי.
חשוב לדעת! תומך בקבצי שמע ווידאו.

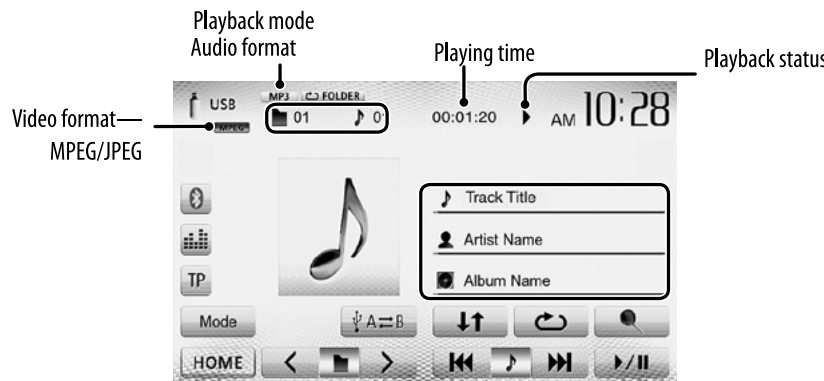

לחיצה על צלמית זו תציג רשימת תיקיות / רשימת שירים בתיקייה.

צלמית (Repeat) ↺

לחיצה על צלמית זו תאפשר ניגון חוזר של הרצועה המתנגנת (לחיצה אחת על הצלמית) או לחיצה נוספת לניגון של התיקייה כולה (פעיל בחיבור התקן USB בלבד).

(במידה והפונקציה פעילה, יופיע חיווי בחלקו העליון של המסך - חזרה על שיר/תיקייה).

צלמית (Random) ↓↑

לחיצה על צלמית זו תאפשר ניגון אקראי של הרצועות בתיקייה הנוכחית או של כל הרצועות בכל התיקות (במידה והפונקציה פעילה, יופיע חיווי בחלקו העליון של המסך - חזרה על שיר/תיקייה).

צלמית A ⇌ B

פעילה רק בהתקנים בעלי זיכרון פנימי וחיצוני. לחיצה על צלמית זו תאפשר מעבר בין הזיכרון הפנימי לחיצוני ולהפך.

צלמית (Play) ▶

לחיצה על צלמית תפעיל / תשהה את ניגון הרצועה.

צלמית [⏮] [⏭]

לחיצה על צלמיות אלה תאפשר מעבר בין רצועות. לחיצה ממושכת תריץ קדימה/אחורה את השיר המושמע במהירות.

צלמיות [>] [<] (פעילה רק בחיבור התקן USB)

לחיצה על צלמית זו תאפשר מעבר בין התיקות השונות.

צלמית Mode (מצב)

לחיצה על צלמית זו תאפשר מעבר בין סוגי קבצים (וידאו/אודיו) ואפשרויות התצוגה השונות במצב וידאו (4:3 / 16:9)

8 . CD / DVD / MP3

בעת חיבור התקן ה-USB, המערכת תנגן את הקבצים מההתקן באופן אוטומטי.

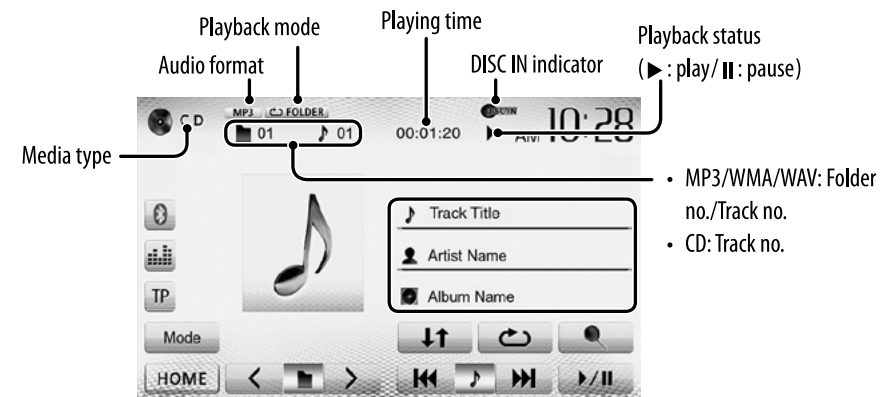

לחיצה על צלמית זו תציג רשימת תיקיות / רשימת שירים בתיקייה.

צלמית (Repeat) ↺

לחיצה על צלמית זו תאפשר ניגון חוזר של הרצועה המתנגנת (לחיצה אחת על הצלמית) או לחיצה נוספת לניגון של התיקייה כולה (פעיל בחיבור התקן USB בלבד).

(במידה והפונקציה פעילה, יופיע חיווי בחלקו העליון של המסך - חזרה על שיר/תיקייה).

צלמית (Random) ↓↑

לחיצה על צלמית זו תאפשר ניגון אקראי של הרצועות בתיקייה הנוכחית או של כל הרצועות בכל התיקות (במידה והפונקציה פעילה, יופיע חיווי בחלקו העליון של המסך - חזרה על שיר/תיקייה).

צלמית A ⇌ B

פעילה רק בהתקנים בעלי זיכרון פנימי וחיצוני. לחיצה על צלמית זו תאפשר מעבר בין הזיכרון הפנימי לחיצוני ולהפך.

צלמית (Play) ▶

לחיצה על צלמית תפעיל / תשהה את ניגון הרצועה.

צלמית [⏮] [⏭]

לחיצה על צלמיות אלה תאפשר מעבר בין רצועות. לחיצה ממושכת תריץ קדימה/אחורה את השיר המושמע במהירות.

צלמיות [>] [<] (פעילה רק בחיבור התקן USB)

לחיצה על צלמית זו תאפשר מעבר בין התיקות השונות.

צלמית Mode (מצב)

לחיצה על צלמית זו תאפשר מעבר בין סוגי קבצים (וידאו/אודיו) ואפשרויות התצוגה השונות במצב וידאו (4:3 / 16:9)

9. ניווט (אופציה בתוספת תשלום)

תפריט ראשי - בכניסה למצב ניווט יופיע המסך הבא:



להתחלת ניווט יש להקיש על "חפש" בתפריט הראשי.

במסך שיפתח יש לבחור את סוג החיפוש (החיפוש הנפוץ ביותר הוא: "חיפוש לפי כתובת").

לאחר בחירת סוג החיפוש יש להזין את הכתובת/או היעד המבוקש וללחוץ אישור. התוכנה תחשב את המסלול המבוקש. בסיום החישוב יש להקיש "נווט".

תפריט מהיר - בלחיצה על "הצג מפה" בתפריט הראשי, תופיע הצלמית בצידו הימני העליון של המסך.

בלחיצה על צלמית זו יפתח המסך הבא, ובו ניתן יהיה בין השאר, לשלוט על עוצמת הקול בניווט ולבטל מסלול קיים.

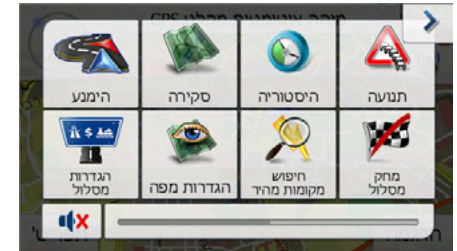

להורדת חוברת הפעלה מורחבת כנסו לאתר www.navngo.co.il לשונית הורדות -> חוברות הפעלה או סרקו את הברקוד:



מוקד שירות ארצי: 03-7918888 | פקס: 03-7918877 | נירים 2, ת"א